

S. CHAHDOURA

M.-A. KLEINPETER

Flux du commerce international des produits de toilette entre 57 pays de 1990 à 1994

Les cahiers de l'analyse des données, tome 21, n° 4 (1996),
p. 389-402

http://www.numdam.org/item?id=CAD_1996__21_4_389_0

© Les cahiers de l'analyse des données, Dunod, 1996, tous droits réservés.

L'accès aux archives de la revue « Les cahiers de l'analyse des données » implique l'accord avec les conditions générales d'utilisation (<http://www.numdam.org/conditions>). Toute utilisation commerciale ou impression systématique est constitutive d'une infraction pénale. Toute copie ou impression de ce fichier doit contenir la présente mention de copyright.

NUMDAM

Article numérisé dans le cadre du programme
Numérisation de documents anciens mathématiques

<http://www.numdam.org/>

FLUX DU COMMERCE INTERNATIONAL DES PRODUITS DE TOILETTE ENTRE 57 PAYS DE 1990 À 1994

[FLUX COSM.]

S. CHAHDOURA*
M.-A. KLEINPETER**

1 Données et conjectures

Les données concernent 57 pays (ou cumuls de pays: notamment pour une union économique, ou si des divisions récentes ont affecté une unité politique suivie précédemment dans les statistiques). Des données de même format, relatives au flux global, sans distinction de matière, ont déjà été traitées dans [FLUX INTERNAT.]; puis, pour des marchandises particulières, dans [FLUX OR], [FLUX INFORMATIQUE] et [FLUX NAVIRES]: nous reprenons ici les notations de ces articles.

Le format uniforme des données n'implique pas une uniformité de structure.

L'or est une matière première très précieuse dont l'extraction est concentrée dans un petit nombre de pays producteurs majeurs, divers quant à l'influence politique, mais dont aucun n'est situé en Europe Occidentale.

L'informatique, industrie fondée sur une science moderne et servie par des techniques sans cesse renouvelées, a été, depuis sa création, liée à la puissance des USA; mais les excédents commerciaux en sont, par excellence; l'apanage du Japon; et, même si l'Europe Occidentale y tient un rôle, la production est le fait d'agiles filles et fils des Dragons.

La construction navale, industrie lourde qui dépend directement de la sidérurgie, produit, un à un et non sans délais, des équipements généralement de fort tonnage et d'un prix élevé, encore qu'inégalement perfectionnés. Aujourd'hui, quant à la puissance des chantiers, sont aux premiers rangs le Japon et la Corée. Suivent l'Allemagne, les USA; et plusieurs pays d'Europe; auxquels se mêlent déjà des émules extrême-orientaux des deux premiers pays cités.

(*) Stagiaire de Recherche à la direction des Études Économiques du Crédit Lyonnais;

(**) Ingénieur de Recherche à la direction des Études Économiques du Crédit Lyonnais;

Avec les produits de toilette, on rencontre la Mode, donc l'insaisissable; et, même si la France semble n'être que seconde, précédée de l'Allemagne et suivie des USA, nous sentons que si l'on mettait à part les insipides détergents du visage, la gloire des parfums artificiels s'exhalerait dans un nuage de poudre chatoyante. C'est au travers de ce mirage que le lecteur voudra bien considérer nos graphiques, qui ne sont reçus que par un seul sens.

2 Rôles des principaux partenaires

On a d'abord calculé, pour chacun des 57 pays, sur la période 1990-94, les cumuls, impT et EXPt, de ses importations et EXPORTations, sans distinction respective d'origine ou de destination.

Le graphique plan ci-dessous, où l'origine des axes est au coin inférieur gauche du cadre, croise les cumuls EXPt et impT, portés, respectivement, en abscisse et en ordonnée. En diagonale, une ligne représente l'égalité de EXPt et de impT.

Quant aux EXPORTations, Deutschland est en tête, suivie de la France; puis des Usa et de Uk, dont le total est peu inférieur à la moitié de celui de Dl. Viennent ensuite {Ndl, Ubl, Jap, Ita, Hlv}; et, après un large intervalle, l'Irlande, avec, pour EXPt, 10% de Dl et moins de la moitié de l'Helvétie; etc...

Quant aux importations, sont en tête, comme pour EXPt, et dans le même ordre, {Dl, Frn}; puis Ita quasi égal à Uk. Viennent ensuite {Ndl, Ubl, Jap, Sgp, Can, Glf, Esp, Hlv,...}; et une suite de plus en plus dense, dont le détail n'a pu être porté sur le graphique de croisement; mais qui apparaîtra dans la suite.

En-dessous de la diagonale, d'autant plus éloignés de celle-ci que l'excédent, (EXPt-impT), en est plus fort, sont les pays excédentaires. Selon

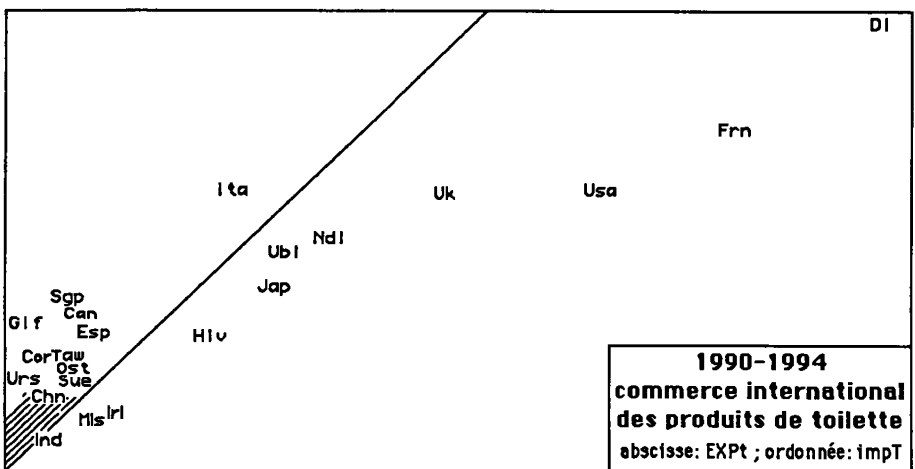

nos données, sur la période étudiée, il n'y en a qu'onze: {Dl, Frn, Usa, Uk, Ndl, Jap, Hlv, Ubl, Irl, Mls, Ind}. On retrouve en tête les cinq plus grands EXPortateurs. Les excédents de l'Inde sont quasi nuls: positifs en 1990-91 alors que plus de 70% des exportations de l'INDe vont vers l'urss, ils deviennent négatifs à partir de 1992, la part de ce client ayant brusquement déchu pour ne remonter que modérément en 1994; on a les deux séries annuelles de valeurs:

$$eXp(IND \rightarrow urs) = \{200, 200, 25, 37, 70\} ;$$

$$eXp(IND \rightarrow tot) = \{258, 281, 124, 159, 201\} ;$$

dans [FLUX INFORMATIQUE], on note, de même, qu'en 1990 et 1991, l'urss a été le destinataire d'environ la moitié des exportations de l'INDe; prédominance qui a disparu dès 1992. Ce qui suggère qu'un accord commercial entre Inde et URSS n'a pas été renouvelé.

Parmi les grands eXportateurs, seule l'Italie est en déficit.

Pour plus de détails, il faut considérer l'histogramme de (EXPt-impT): où, moyennant des changements d'échelles, on a pu placer tous les pays.

Dans un créneau central élevé, borné à droite par zéro, sont rangés les pays confinant au zéro du côté négatif; suivant la convention générale, de bas en haut sur ce créneau, augmente la *valeur algébrique* de la variable. Ainsi, au sommet, sont des pays dont le déficit est très proche de zéro: Gabon, Brésil, Tunisie, Équateur, Israël ... Aucun de ces pays ne fait un commerce important: aussi leurs sigles manquent-ils au graphique du croisement (EXPt, impT); mais tous ont, chaque année, leur part à chacune des deux activités: seules sont nulles les exportations du GABon pour 1990, 91, 93, 94.

Par ordre de déficit décroissant (en valeur absolue), on trouve: {Glf, Sgp, Can, Cor, Urs, Ita, Esp, Hkg, Chn, Mex, Aus...}; parmi ces pays, outre l'Italie, déjà notée, certains sont des eXportateurs notables: Esp, Can, Sgp.

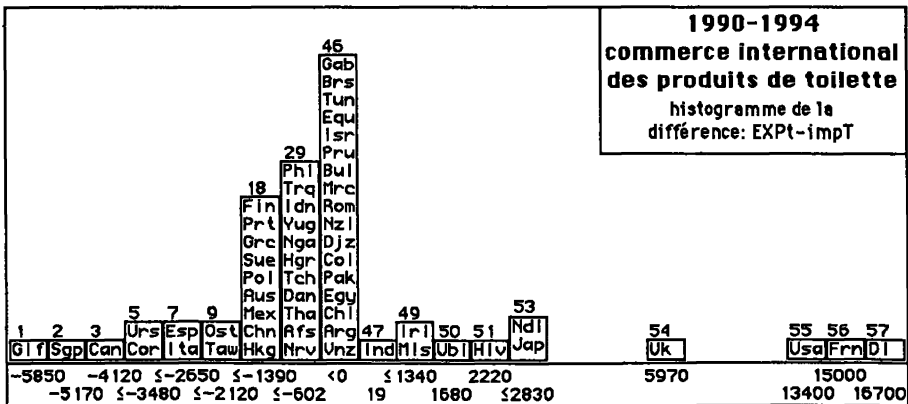

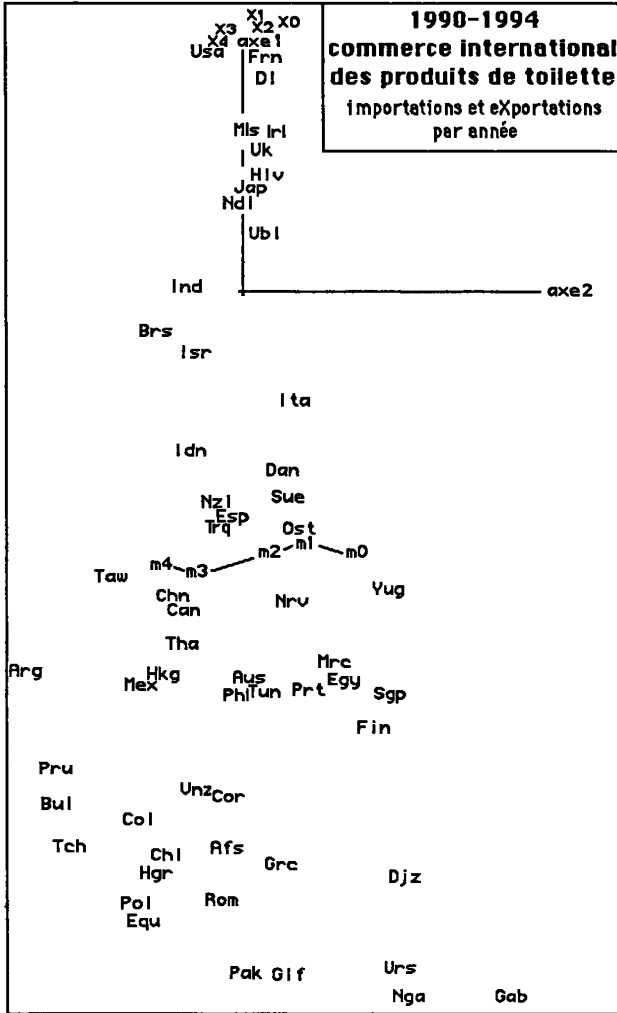

Une analyse de correspondance montrera encore, avec sa variation dans le temps, la diversité des profils. Le tableau croisé 57 pays avec les 10 colonnes {0m, 1m, 2m, 3m, 4m, 0X, 1X, 2X, 3X, 4X} donnant successivement, par année, les importations et les eXportations totales.

Dans le plan (1, 2) les sigles des 57 pays se distinguent bien. Vers (F1>0), associés aux modalités Xt, sont les dix pays excédentaires déjà notés. L'Inde a un F1 quasi nul.

Vers (F1<0), avec les modalités mt, sont les pays déficitaires: au plus bas, on a des pays pour lesquels le volume total des échanges est faible, Golfe et Urss exceptés.

Sur l'axe 2, les modalités {mt} et {Xt} s'ordonnent chronologiquement; mais seules les mt sont bien corrélées à l'axe. On dira que, dans la bande (F1<0), les pays se rangent de (F2<0) à (F2>0) selon que leurs importations croissent plus vite, ou moins vite que la moyenne mondiale.

Branche: Produits de Toilette : Années: 1990-94 tEXP, Timp									
trace :	1.573e-1								
rang :	1	2	3	4	5	6	7	8	9
lambda :	1470	53	21	16	4	3	2	1	1 e-4
taux :	9346	334	136	104	29	22	14	9	6 e-4
cumul :	9346	9680	9816	9920	9949	9971	9985	9994	10000 e-4

Branche: Produits de Toilette : Années: 1990-94 tEXP, Timp

	m0	m1	m2	m3	m4	X0	X1	X2	X3	X4
Dl	3181	3667	4072	3594	4233	6546	6719	7494	6990	7739
Frn	2623	2645	3029	2695	3253	4916	5295	6204	5997	6875
Usa	1778	1861	2301	2716	3050	3935	4551	5033	5503	6128
Urs	900	713	457	620	873	17	12	20	23	13
Pol	158	324	461	433	439	13	23	21	25	29
Ind	138	127	185	248	305	258	281	124	159	201
Pru	29	39	43	60	88	14	9	6	9	11
Ita	2063	2276	2582	2289	2423	1340	1414	1828	1820	2044
Jap	1308	1505	1464	1491	1760	1627	1763	1975	2188	2668
Mls	325	334	393	361	422	456	478	647	638	752
Isr	203	200	242	255	292	102	115	170	289	333
Cum	32593	34485	39421	39625	45495	32593	34485	39421	39625	45495

Sur l'axe 3, non représenté ici, 63% de l'inertie vient de l'opposition entre Urs ($F3 < 0$) et Pol ($F3 > 0$). Quant aux modalités, m2, avec ($F3 > 0$), s'oppose à {m0, m4}, ($F3 < 0$). On voit, sur un extrait du tableau analysé que m2(Urs) a un minimum profond; tandis que, pour la Pologne, la croissance des importations fléchit, après 1992, relativement au Cumul mondial.

On trouve, approximativement, dans le plan (2, 4), deux axes gradués, respectivement, par les chaînes des modalités mt et Xt. On vérifiera, notamment, qu'avec ($F4 > 0$) va l'Inde, dont les eXp décroissent; tandis qu'avec ($F4 < 0$) on a Israël (triplement: $X4 \approx 3.X0$), et aussi Mls, Jap, Ita, en nette croissance. Pour le Pérou, on a, à la fois, croissance des importations et décroissance des eXp, relativement à l'année initiale. Des trois premiers eXportateurs, Dl a une croissance de eXp moindre que la moyenne; Usa, se signale par une croissance, forte pour les imp, faible pour les eXp; la France suit, quasi rigoureusement la tendance moyenne pour imp et pour eXP.

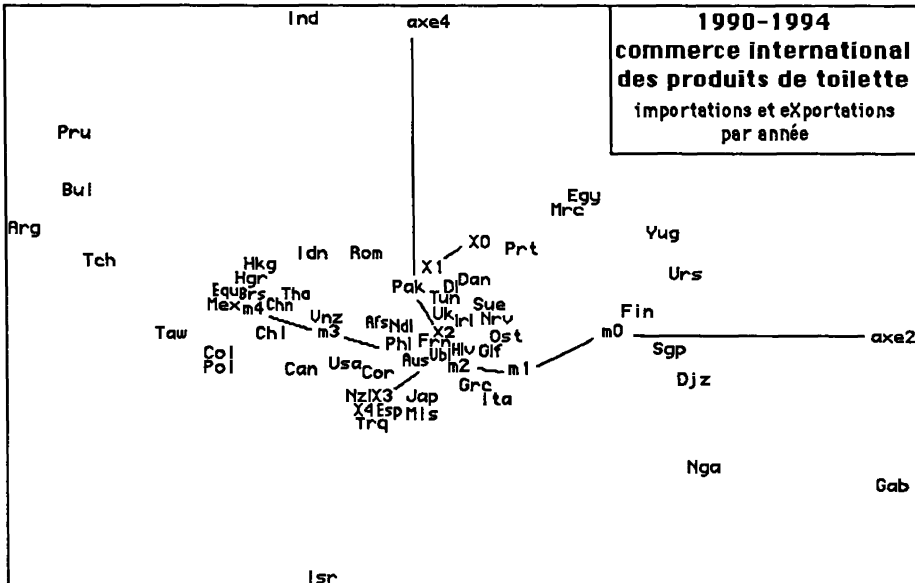

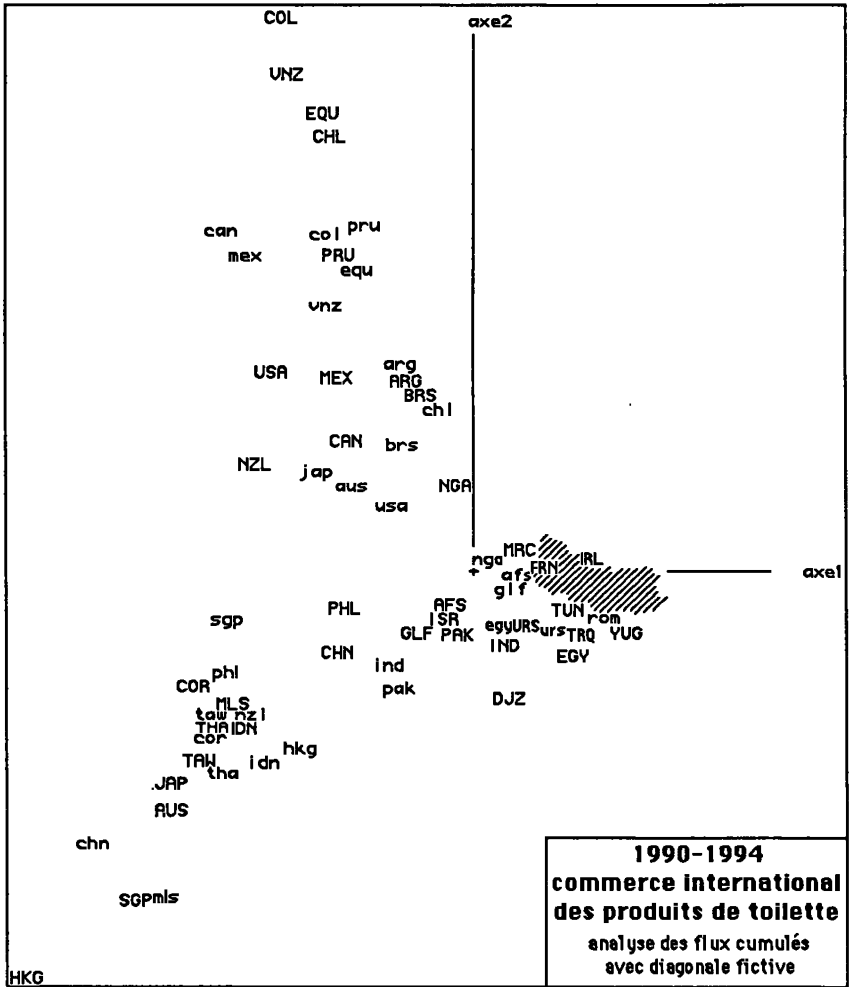

3 Analyse des flux entre pays

3.1 Construction du tableau analysé

Il nous suffira de dire qu'on a procédé exactement comme dans [FLUX INFORMATIQUE]: à chacun des tableaux carrés annuels, (57 × 57), on a adjoint une diagonale fictive. Le cumul des tableaux ainsi complétés, est pris pour tableau principal; à l'analyse duquel les tableaux annuels sont adjoints en supplément; comme des lignes et comme des colonnes, figurant les profils annuels, de vente et d'achat, de chaque pays. De plus, afin de figurer les variations temporelles des masses des imp et des EXP, on adjoint encore, comme lignes et colonnes supplémentaires, les marges des tableaux annuels.

Branche: Produits de toilette 1990-94 : tableau cumulé 57 x 57 avec diagonale fictive
 trace : 2.020e+0
 rang : 1 2 3 4 5 6 7 8 9 10
 lambda : 4204 2263 1480 1396 1378 923 889 820 786 707 e-4
 taux : 2081 1120 732 691 682 457 440 406 389 350 e-4
 cumul : 2081 3201 3934 4625 5307 5764 6204 6610 6999 7349 e-4

3.2 Analyse du tableau des flux complétés et cumulés

D'après la suite des taux, nous considérons les plans (1, 2) et (3, 4). De l'axe 5, pour lequel le taux est de peu inférieur à celui afférent à l'axe 4, il nous suffira de dire qu'il est créé par le flux d'exportation de AUstralie vers nzlande: CTR5(AUS)=71%; CTR5(nzl)=69%. De façon précise, 36% des imp de nzl viennent de AUS; alors que les exportations de AUS ne sont que 3,5% du flux mondial.

Le plan (1, 2) offre une disposition des masses que nous n'avons trouvée, jusqu'ici, dans aucune de nos analyses de flux. Les pays de l'Europe Occidentale, entre lesquels les échanges sont le plus intenses, constituent un amas dense, proche de l'origine, vers ($F1 > 0$); et qui ne se disperse qu'à partir du 6-ème axe. Relativement à cet amas, on pourrait considérer le reste du monde comme partagé en domaines excentriques, sans influence; mais il faut prendre garde que des entreprises, à capital américain, et dont la marque est issue des USA, fabriquent et vendent en Europe.

Les deux quadrants du demi-plan ($F1 < 0$) contiennent chacun une branche.

Dans ($F1 < 0$; $F2 > 0$), on reconnaît l'ensemble des pays des Amériques, imp et EXP; la contribution principale vient de USA, eXp, particulièrement sur l'axe 2: CTR2(USA)=46%; CTR1(USA)=27%; et, quant aux imp, on notera: CTR2(can)=33%, CTR1(can)=10%; CTR2(mex)=10%; CTR1(jap) = 5%... Les seuls pays non américains du quadrant sont {jap, aus} et NGA; cet eXporteur étant de poids négligeable: (1/100000) du flux mondial. On ne s'étonnera pas que, comme importateurs, {jap, aus} soient plutôt dans l'aire des USA.

Dans le quadrant ($F1 < 0$; $F2 < 0$), on trouve les pays de l'Extrême Orient, et de l'Océan Pacifique, imp et eXp. Font seule exception {jap, aus}, déjà cités. Proches de l'origine, sont, dans ce même quadrant, {ind:5%, pak:2%, PAK:<0,1%, GLF:1%, ISR:5%, AFSud:1%}; aucun de ces points n'est notablement corrélé à aucun des axes 1 à 5; et la masse (notée après le signe ":"), ne compte que pour ind et ISR.

Quant aux exportateurs, dans ce quadrant, les principales contributions aux axes sont celles du JAPON (plus de 20% à chacun des axes 1 et 2); viennent ensuite: {SGP, HKG, MLS, TAW}; puis {AUS, IDNésie}.

Des importateurs projetés dans ce quadrant, la chine contribue pour 9% à l'inertie de chacun des axes 1 et 2; et {corée, sgp, mls, taw, hkg, tha...} apportent des contributions notables à l'un ou l'autre des axes.

Enfin, le mouvement, non figuré ici, des profils annuels moyens d'origine et de destination, est très faible, ne dépassant pas même, e.g., le décalage entre GLF et PAK; mais il se fait sur l'axe 1, quittant l'Europe vers ($F1 < 0$).

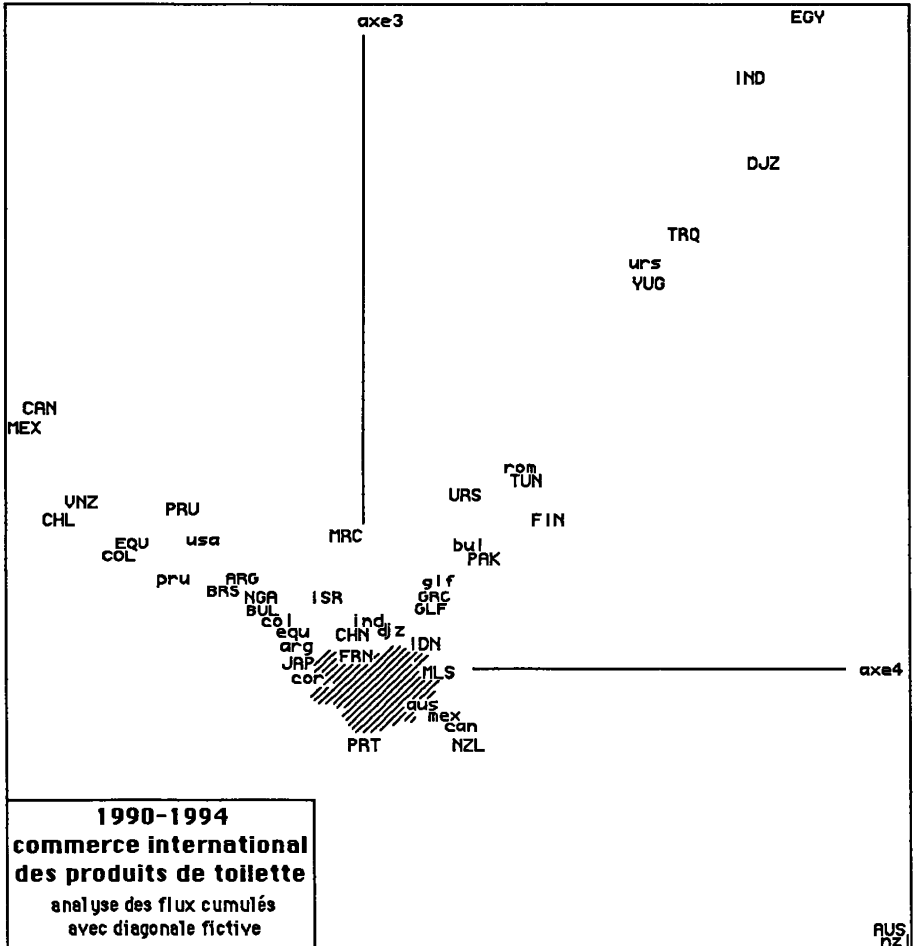

Du plan (4, 3), mettons d'emblée à part les deux points {AUS, nzl}, du quadrant ($F3 < 0$; $F4 > 0$): on a dit que cette association crée l'axe 5 avec lequel elle est le plus corrélée. Le reste offre une image assez semblable à celle du plan (1, 2); en ce que le marché de l'Europe Occidentale y forme un amas central d'où partent deux branches principales vers les deux quadrants du demi-plan ($F3 > 0$); avec, dans chaque branche un importateur principal: respectivement usa et urs.

Dans le quadrant ($F3 > 0$; $F4 < 0$), est usa ($CTR3(usa)=22\%$, $CTR4(usa)=37\%$) avec quelques autres importateurs américains, {pru, col, equ...}; quant aux exportateurs, seuls s'écartent nettement de l'origine des pays américains: {CAN, MEX} puis {VNZ, CHL, PRU...}.

Dans le quadrant ($F3 > 0$; $F4 > 0$), est urs: $CTR3(urs) = 56\%$, $CTR4(urs) = 25\%$; avec comme exportateurs les plus écartés de l'origine: {EGY, IND, TRQ, YUG...} ainsi que DJéZaïr dont la masse, et donc la contribution, sont très faibles.

On a déjà plusieurs fois considéré l'axe 5.

Sur l'axe 6, quant aux importateurs, 53% de l'inertie vient des pays scandinaves {fin, nrv, dan, sue}; et, de même, quant aux eXp, 50% de l'inertie vient de {FIN, DAN, NRV, SUE}. C'est, comme on l'a annoncé, le premier des axes sur lequel des pays d'Europe Occidentale s'écartent notablement.

L'axe 7 montre l'association entre ISR et ind: sur la période étudiée, le flux de ISR vers ind, représente, à la fois, le quart des exportations de ISR et le quart des importations de ind; ce qui est considérable, en regard de ISR et ind dont chacun n'est que 5% du marché.

Sur l'axe 8, la moitié de l'inertie vient de l'association {NZL, aus}, réciproque de celle vue sur l'axe 5.

L'axe 9 concerne l'Amérique du Sud: plus précisément, l'association entre {col, pru, equ, vnz} et {COL, CHL, VNZ, EQU}.

4 Classification des pays d'après les flux

Parvenus à ce point de l'exposé, nous introduisons les classifications afin de voir, à la fois, avec plus de précision, la structure de l'ensemble et les détails des parties.

Il conviendrait ici, sans perdre de vue l'analyse factorielle, de considérer, simultanément, les deux classifications, de l'ensemble Im des 57 importateurs et de l'ensemble JX des 57 eXportateurs; ainsi que celles des 285 profils annuels afférents à chacune des deux activités.

Ne pouvant soumettre au lecteur que des pages prises deux par deux, nous avons choisi de mettre, d'une part, sur une double page, la classification des 57 profils eXportateurs avec celle des 285 profils annuels de même sens; et, d'autre part, disposés de même, les résultats afférents aux importateurs. Or, en bref, suivant la direction de l'axe 1, chaque CAH se scinde, au sommet de l'arbre, en deux branches, l'une, vers ($F1 > 0$) afférente à l'Europe Occidentale, et l'autre, vers ($F1 < 0$), afférente au reste du monde. On a donc mis, d'abord, en page de gauche, superposées, les branches ($F1 > 0$) de la CAH des profils eXp annuels et de la CAH des profils eXp cumulés de 1990 à 1994; puis, en page de droite, disposées de même, les branches ($F1 < 0$); et, ensuite, sur une autre double page, les CAH des profils importateurs.

Des indications sommaires extraites du listage FACOR sont portées sur les arbres; tandis que le commentaire est fondé sur le listage VACOR. Le contenu des classes est donné dans des plages découpées par les arbres: on note simplement XXX l'ensemble des 5 profils eXp annuels d'un pays XXX; les sous-groupes d'années sont notés, e.g., 1-3XXX, pour les années 1991, 92, 93; et de même pour les profils imp; etc.

FIN	533	550	562	565	
DAN					
HRV					
SUE					
OST		556	559		
PRT	542				
UBL					
DL	538	548			
TCH					
ROM					
POL					
HLV					
NDL	536				
*407	499				407:{012IRL}
*387					387:{34IRL}
NGA					
AFS					
2URS					
*311	520				311:{12GRC}
HGR					
BUL					
*485					485:{0-4ITA 0GRC 2GAB 34MRC}
*412					412:{1ISR 0ISR}
FRN					
ESP		551			
*526	540				526:{04BRS 0CHL}
*487					487:{0-4ARG 1EQU}
UK					
*489		552			489:{0EGY 23DJZ 01IND}
*527	544				527:{12EGY 14TRQ}
YUG					
*452					452:{0TRQ 3TUN 14DJZ}
*392					392:{0134URS}
*483					483:{34EGY 234IND}
*354					354:{34GRC}
*416					416:{23TRQ}
*394					394:{0124TUN}
*321					321:{012MRC}
*319					319:{01GLF}
PAK					
*344					344:{234GLF}

4.1 Classification des profils eXportateurs

Nous ne commenterons le schéma général, en deux branches, que pour y noter une exception: la classe X87 des trois eXportateurs {BRS, ARG, PRU} est agrégée à l'Espagne; une structure analogue, mais plus complexe, se voit pour les profils annuels, avec, dans X551, les 5 années de ESP et 9 années de pays d'Amérique du Sud: 0BRS, 4BRS, 0CHL, 1EQU et les 5 profils tARG.

81	95	F6+++	107	110	F1>0 (sauf 87)
SUE					81:{FIN DAN NRV}
OST	99100	103	99:F2<0		
88	98				88:{PRT UBL}
86	93				86:{ DL TCH ROM POL HLV}
92					92:{NDL IRL AFS GRC HGR BUL ITA URS TUN PAK MRC GLF GAB FRN}
ESP	96				87:{BRS ARG PRU}
87					61:{ UK NGA}
61					90:{TRQ DJZ YUG EGY IND}
90		F3++++	F4++		

*433	528	560	566	568
MEX				
*469				
*495	545	557		
*537				
*511				
USA		561		
NZL				
*521		564	567	
ODJZ	543	558		
*541				
CHN	534	549553		
THA				
PHL				
COR				
TAW				
SGP				
HKG				
JAP				
AUS				

Quant à la classification des profils eXp annuels, on note d'abord que 34 des pays fournissent une classe pure complète; l'enchevêtrement des pays étant généralement acceptable de par la proximité des lieux ou des cultures. Ceci posé, les deux CAH, des profils annuels ou des cumuls, s'accordent: d'autant plus qu'il n'y a pas à faire cas de la place de profils très légers, dont la contribution à l'inertie est infime: ainsi NiGéria, ou GABon dont toute l'activité se réduit à une eXp vers le maroc en 1992.

Commençons donc la lecture de VACOR, pour les cumuls seulement.

Les deux classes X95 et m94 de la Scandinavie, eXp et imp, se caractérisent réciproquement. L'Autriche, OSTerreich est caractérisée par sa région, m90, {hgr, tch, yug, ost, pol, hlv}, qui caractérise aussi X86, au sein de l'Europe; dont le corps constitue (avec quelques eXp extérieurs de faible poids) la classe X92, liée réciproquement à m86. On ne s'étonnera pas qu'au sein de X103, UK se distingue par des rapports avec irl; comme ESP avec prtugal. Reste, dans la branche (F1>0) la classe X90, déjà citée, liée à urs.

On sait {CAN, MEX} réciproquement liés avec usa; (X89 et X68 vont aussi avec usa; et le réseau des échanges en Amérique du Sud est considéré, à la fin du §3.2, avec l'axe 9). De même, NZL est réciproquement lié avec aus; ISR avec ind; JAP avec {cor, taw}; SGP (et X83 et HKG) avec m91={hkg, idn, phl, tha, mls}; HKG, particulièrement, avec chn; AUS avec nzl.

73	104	F3>0	F4<0	109	F1<0	F2>0	112
89	101	F9++++		73: {CAN MEX}			
68				89: {CHL COL}			
USA				68: {EQU VNZ}			
NZL	F8---	F10--					
ISR	F7++	102	F6-	108	111	F1<0	F2<0
76				76: {IDN MLS}			
83	94	97	105		83: {CHN THA PHL COR TAW}		
SGP							
HKG							
JAP							
AUS			F5++++	F4+			

nrv	536	550	563	565	
fin					
dan					
sue					
*334	533	544	555	558	334:{1-4hgr}
*450					450:{0-4tch 0hgr}
yug					
ost	530				
pol					
hlv					
prt					
ndl					
ita	540				
1djz					
tun					
gab					
mrc					
esp					
*407					407:{234djz}
frn					
grc					
*419					419:{0134trq}
*421					421:{0-4isr 2trq}
*344					344:{0-3afs}
dl					
ubl					
uk					
irl		553			
*452	541	548			452:{34bul}
*508					508:{234urs}
*517	539		517	{0234rom 012bul 34glf 0djz}	
*479					479:{012glf}
nga					
egy		525			
4afs					
*405					405:{01ind}
*449					449:{1234pak}
2ind					
*538					538:{01urs 1rom}

4.2 Classification des profils importateurs

Les liens notés au §4.1, à propos de la CAH des eXp étant des liens réciproques, les classes d'importateurs se trouvent, *ipso facto*, caractérisées. On précisera seulement que pru est caractérisé par {CHiLi, COlombie}; col, par {EQUateur, VÉNéZuela}; et chine, par HKG, mais aussi JAPON, {iDNésie, MaLaiSie}.

Concentrons donc notre attention sur la stabilité temporelle des profils d'importateurs. On note d'abord que 39 des pays fournissent une classe pure

83	94	F6+++	107	109	F1>0
sue					83:{nrv fin dan}
90	99	102			90:{hgr tch yug ost pol hlv}
prt	97				86:{frn grc trq isr ita tun
ndl	96				gab mrc esp djz egy dl
86					ubl uk afs nga}
irl	95				
87					87:{bul rom glf}
urs		F3+++	F4++		

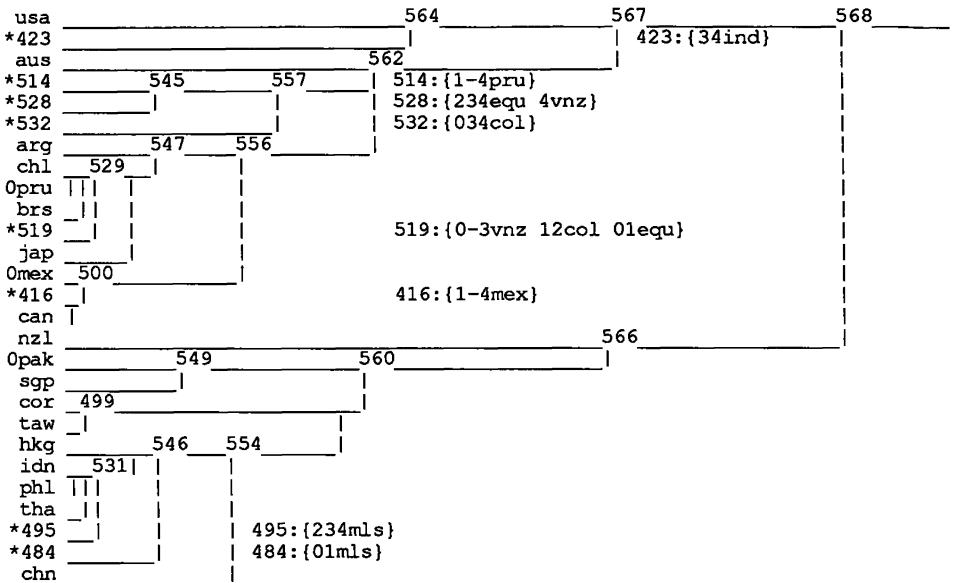

complète; et, comme pour les eXportations, l'enchevêtrement des pays est acceptable. Mais on voit deux exceptions: djz (Algérie) et pakistan.

- premiers fournisseurs
- 0djz : FRN DL ITA ESP
- 1djz : FRN DL ITA NDL
- 2djz : FRN ITA ESP
- 3djz : FRN ITA (ESP)
- 4djz : FRN (ITA ESP)

Sur toute la période, le 1-er fournisseur de djz est la France; mais ce lien s'intensifie, ce qui place 234djz, ainsi que 1djz, dans la branche 540; mais 0djz se trouve dans 517, avec des pays jadis liés à Istamboul.

Du pakistan, Opak sort séparé de 1-4pak; la seule particularité de Opak (peut-être due à une erreur de saisie) est une forte importation de DJZ (4-ème fournisseur, après MLS, DL, UK); ceci donne à Opak un profil atypique et ôte tout sens à son agrégation. Si on procède à une analyse discriminante, avec affectation des profils annuels aux profils moyens, on a:

(Opak→ pak)(1pak→ egypt)(2pak→ afs)(3pak→ egypt)(4pak→ sgp) ;

Opak est affecté à pak qui se ressent de son caractère atypique; ce qui entraîne encore que les autres profils, de 1pak à 4pak, ne sont pas affectés à pak.

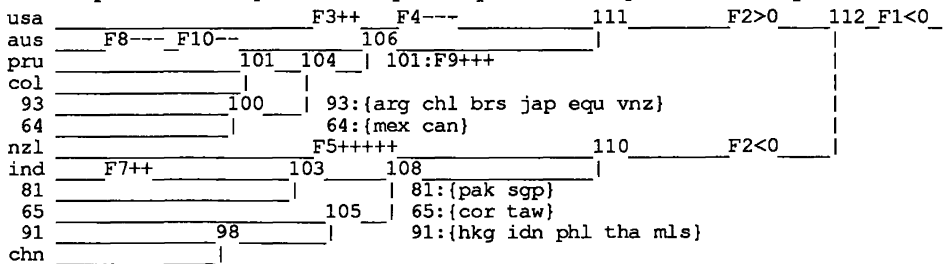

On refait l'analyse factorielle du tableau $\text{imp} \times \text{EXP}$ avec DJZair en supplémentaire. La CAH des profils annuels eXp (adjoints en suppléments à l'analyse) n'est pas sensiblement modifiée; à ceci près qu'il y a maintenant une classe complète 0-4pak, là où il n'y avait qu'un bloc 1-4pak.

Autre expérience: reprenant les résultats de l'analyse du §3, on affecte chaque profil annuel à celui, parmi les autres, qui en est le plus proche. En général, un profil annuel se trouve affecté à une autre année du même pays; mais il y a quelques exceptions, toutes relevées dans le tableau ci-après.

(0afs→1afs) (1afs→0afs) (2afs→3afs) (3afs→2afs) (4afs→1egy)
 (0equ→0vnz) (1equ→0equ) (2equ→4vnz) (3equ→4equ) (4equ→3equ)
 (0djz→3rom) (1djz→3tun) (2djz→3djz) (3djz→2djz) (4djz→2djz)
 (0pru→2chl) (1pru→2pru) (2pru→3pru) (3pru→2pru) (4pru→3pru)
 (0pak→3urs) (1pak→3pak) (2pak→1pak) (3pak→1pak) (4pak→3pak)
 (0bul→0pol) (1bul→3rom) (2bul→1bul) (3bul→4bul) (4bul→3bul)
 (0hgr→3tch) (1hgr→2hgr) (2hgr→1hgr) (3hgr→4hgr) (4hgr→3hgr)

Quant au pakistan, on note que, de toutes les années urs, 3urs est celle où DJZ est le plus fort; d'autre part, pak1-4 est dans la classe 553; laquelle comprend tous les profils annuels de urs.

5 Perspectives et conclusions

Nous l'avons dit en introduction: format uniforme des données n'implique pas uniformité de structure.

L'étude du marché des produits de toilette a montré une stabilité temporelle maxima des profils; stabilité d'autant plus remarquable que, en partie afin de présenter une expérience, on a, sans parvenir à rien brouiller, gardé en principal tous les pays, comme eXportateurs ou importateurs.

Les lecteurs du bassin Méditerranéen apprécieront de voir relégués au rang de provinces lointaines tant de pays si lointains mais dont on parle tant ici. Certes, en prenant en compte le détail des flux au sein de l'Europe Occidentale, entre des pays qu'unit un commun destin, tandis que les flux entre les états unis de l'Amérique du Nord ne peuvent être mesurés, on a mis au centre ce monde-là plutôt que celui-ci. Mais, en recensant sur la même base les flux du matériel informatique, on n'a rien obtenu de tel. Et l'on sait que ce centre Européen exporte aussi vers tout le reste du monde.

Le dernier mot sera donc au *Mondain* de VOLTAIRE:

*Le superflu, chose très nécessaire,
 A réuni l'un et l'autre hémisphère.*