

M. MARAVALLE

H. BADRAN

## **Géographie politique de l'Italie : les référendums d'avril 1993 comparés à des scrutins antérieurs**

*Les cahiers de l'analyse des données*, tome 19, n° 4 (1994),  
p. 423-442

[http://www.numdam.org/item?id=CAD\\_1994\\_\\_19\\_4\\_423\\_0](http://www.numdam.org/item?id=CAD_1994__19_4_423_0)

© Les cahiers de l'analyse des données, Dunod, 1994, tous droits réservés.

L'accès aux archives de la revue « Les cahiers de l'analyse des données » implique l'accord avec les conditions générales d'utilisation (<http://www.numdam.org/conditions>). Toute utilisation commerciale ou impression systématique est constitutive d'une infraction pénale. Toute copie ou impression de ce fichier doit contenir la présente mention de copyright.

NUMDAM

Article numérisé dans le cadre du programme  
Numérisation de documents anciens mathématiques

<http://www.numdam.org/>

## GÉOGRAPHIE POLITIQUE DE L'ITALIE: LES REFERENDUMS D'AVRIL 1993 COMPARÉS À DES SCRUTINS ANTÉRIEURS

### [RÉFÉRENDUM ITALIE]

M. MARAVALLE\*

H. BADRAN\*\*

#### 0 Thème de l'étude: les huit référendums d'avril 1993

En 1990, l'un de nous - M. M. - a publié une Géographie politique de l'Italie d'après les votes à quatre scrutins nationaux de 1983 à 1989 (cf. [POLITIQUE ITALIE], in CAD Vol.XV, n°2, 1990).

Depuis cette date, ont eu lieu plusieurs nouveaux scrutins nationaux dont l'analyse s'impose d'autant plus que l'actualité italienne inspire, aux étrangers eux-mêmes, un grand intérêt.

Dans le présent article, nous nous bornerons à introduire comme données nouvelles, le bilan, sur les 95 *province* (équivalentes, on le sait aux départements français; et non aux provinces), des attitudes de vote aux 8 référendums des 18-19 Avril 1993. En effet, d'une part, des données complètes et sûres ont été publiées, sous une forme commode, par le *Ministero dell'Interno (Direzione Centrale per i Servizi Elettorali: Referendum Popolari)*. D'autre part, il est exceptionnel que l'ensemble du corps électoral d'un grand pays soit consulté, en une seule fois, sur l'adoption de 8 projets distincts.

Au §1, on considère exclusivement la répartition géographique des votes Oui et Non aux 8 référendums de 1993. Au §2, l'étude s'étend pour comprendre les suffrages exprimés aux quatre scrutins nationaux, objet du précédent article. Enfin, au §3, suffrages exprimés et abstentions sont analysés simultanément.

Avant toute analyse, voici les titres des huit thèmes de lois d'après le document cité; en attribuant à chacun un caractère dont on se servira dans la suite pour composer les sigles d'attitudes de vote.

---

(\*) Università degli Studi di L'Aquila, Facoltà di Economia.

(\*\*) Maître assistant à l'Université Libanaise à Beyrouth.

- 1 (é) Referendum Popolare sulle competenze delle Unità Sanitarie Locali in materia di tutela dell'ambiente.
- 2 (π) Referendum Popolare sugli stupefacenti e le sostanze psicotrope.
- 3 (P) Referendum Popolare sul finanziamento pubblico dei partiti politici
- 4 (μ) Referendum Popolare sull'amministrazione delle Casse di Risparmio e sui Monti di Pietà di prima categoria.
- 5 (/) Referendum Popolare sulla soppressione del Ministero delle Partecipazioni Statali.
- 6 (S) Referendum Popolare sull'elezione del Senato della Repubblica.
- 7 (A) Referendum Popolare sulle leggi riguardanti l'istituzione ed il riordinamento dei servizi del Ministero dell'Agricoltura.
- 8 (T) Referendum Popolare sulla soppressione del Ministero del Turismo e dello Spettacolo.

## 1 Étude du tableau des votes Oui et Non aux 8 référendums de 1993

### 1.0 Le tableau des données

On a d'abord saisi le tableau  $95 \times 16$ , donnant par *provincia*, le nombre de votes Oui (Si) et Non (No) à chacun des référendums. Pour les *provinciae*, sont conservés les sigles adoptés dans le précédent travail. Pour les votes, les sigles vont par couples {xrfS xrfN}; où x est un des caractères donnés ci-dessus (π pour *psychotropes*; μ pour *Monts de Piété*, etc.); rf est l'abréviation de *referendum*; S=Si, N=No.

Avant d'aborder l'analyse géographique, nous devons dire que la réponse a été 'Oui' à chacun des huit référendums; mais le taux du 'Non' dans l'ensemble des suffrages exprimés varie grandement selon le thème. Voisin de 10% pour {P, μ, /}, de 20% pour {é, S, T}, il approche de 30% pour (A); et est de 44,7% pour (π), la législation pénale relative les Stupéfiants et Psychotropes, ne faisant aucunement l'unanimité. Mais plus variée encore est la répartition, sur la carte, des attitudes de vote.

Les contrastes entre *provinciae* sont nets, et se prêtent, au moins partiellement, à un commentaire de synthèse; mais il faut reconnaître que, quant aux pourcentages des suffrages exprimés, l'amplitude des contrastes est deux ou trois fois moindre que ce qu'elle est dans les élections de représentants, analysées antérieurement par l'un de nous (M.M.).

Ainsi, sur l'ensemble des *provinciae* (non comprises AOsta et BolZano, où le taux des votes 'ALTri' est le plus élevé; ne laissant qu'une part réduite aux partis qui dominent ailleurs: cf. infra, §2.0), le taux varie de 10,9% (SOndrio) à 54,3% (SIena) pour PCI9 (Communistes au scrutin de 1989); pour DC9 (Democrazia Cristiana), la variation est de 18,4% (LIvorno) à 52,5%

(Vicenza); pour  $\pi r f N$  ('Non' au référendum  $\pi$ : *stupefacenti e psicotrope*) l'amplitude n'est que de 35,9% (Siena) à 51,2% (TAranto). Soit de 1 à  $\approx 5$ ; de 1 à 2,85 ; et de 1 à 1,43.

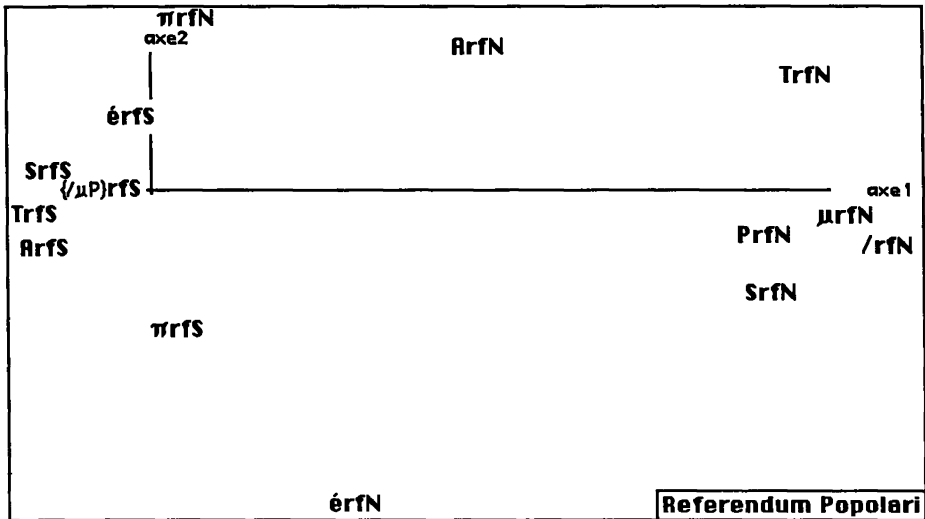

referendum popolari : 8 couples d'attitudes {xrfS xrfN}

trace :	1.840e-2									
rang :	1	2	3	4	5	6	7	8	9	10
lambda :	157	12	8	4	2	1	0	0	0	0 e-4
taux :	8523	672	423	207	103	53	8	7	2	1 e-4
cumul :	8523	9194	9617	9824	9927	9980	9989	9995	9998	9999 e-4

### 1.1 Analyse factorielle des votes exprimés: 'Oui' et 'Non'

L'analyse factorielle est dominée par le premier facteur ; les 5 suivants ont quelque importance; au-delà il ne reste que des taux inférieurs au millième. C'est pourquoi (cf. infra §1.2) on a effectué une CAH d'après les facteurs 1 à 6.

Dans le plan (1, 2) on remarque, d'abord, à l'extrémité du demi-axe ( $F1 > 0$ ), un groupe de cinq attitudes 'Non' {PrfN  $\mu r f N$  /rfN SrfN TrfN}; auxquelles s'opposent, à l'extrémité négative de l'axe 1, les 'Oui' aux mêmes thèmes, {PrfS  $\mu r f S$  /rS SrfS TrfS}, joints à ArfS.

Restent 5 attitudes de vote qui s'écartent de l'axe 1. Dans le demi-plan ( $F1 > 0$ ) {ArfN érfN} s'opposent suivant l'axe 2; sur l'axe 2 lui-même ( $F1 = 0$ ), s'opposent { $\pi r f N$   $\pi r f S$ }, attitudes de vote de poids équivalents. Enfin, érfS est dans le quadrant ( $F1 < 0, F2 > 0$ ).

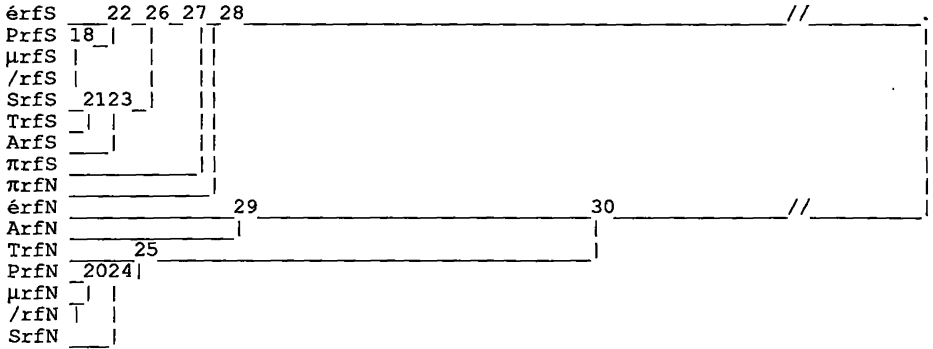

### 1.2 Classification des votes exprimés aux référendums

La CAH de J confirme l'image du plan (1, 2). Au sommet de la hiérarchie, se séparent les branches j30, qui comprend tous les 'Non',  $\pi\text{rfN}$  excepté; et j28, qui comprend  $\pi\text{rfN}$  avec tous les 'Oui' {xrfS}.

Plus précisément, dans j30, {ArfN érfN}, nettement séparés des autres xrfN, ne s'agrègent entre eux qu'à un niveau élevé. Dans j28, il y a une classe j26, qui comprend tous les 'Oui'; et s'agrègent à j26, à un niveau élevé,  $\pi\text{rfS}$ , puis  $\pi\text{rfN}$ .

### 1.3 Cartographie de pourcentages de 'Non' aux référendums

D'après l'analyse factorielle et la CAH, nous avons choisi de présenter deux cartes de % des Non au sein des suffrages exprimés: pour (%/rfN : *soppressione del Ministero delle Partecipazioni Statali*); et pour (% $\pi\text{rfN}$  : *stupefacenti e psicotrope*).

#### 1.3.1 Répartition des 'Non' au référendum (/)

La carte de %/rfN montre que, quant à l'intensité du noir, par laquelle est représentée la force du 'Non', le pays est partagé entre une moitié Nord, couverte de trames claires; et le Sud, plus foncé.

Des deux grandes îles, la Sardaigne va avec le Nord, la Sicile avec le Sud. Dans l'étude précédente (fondée sur les scrutins de 1983 à 1989, la Sardaigne allait plutôt avec le Sud; et des journaux que nous avons consultés cumulent Sardaigne et Sicile ce qui ne convient aucunement ici.

Conformément aux résultats de l'analyse factorielle et de la CAH, on a des cartes toutes semblables pour les taux de 4 autres 'Non': {PrfN  $\mu\text{rfN}$  SrfN TrfN}. Afin de montrer jusqu'où va cette similitude, on publie le croisement de %/rfN avec % $\mu\text{rfN}$  ( $\mu$  : *Casse di Risparmio e Monti di Pietà*; sur le graphique, l'échelle est en ‰): seuls quelques points s'écartent de la droite de régression. Ce graphique de croisement est reporté plus loin; ce qui permettra de le

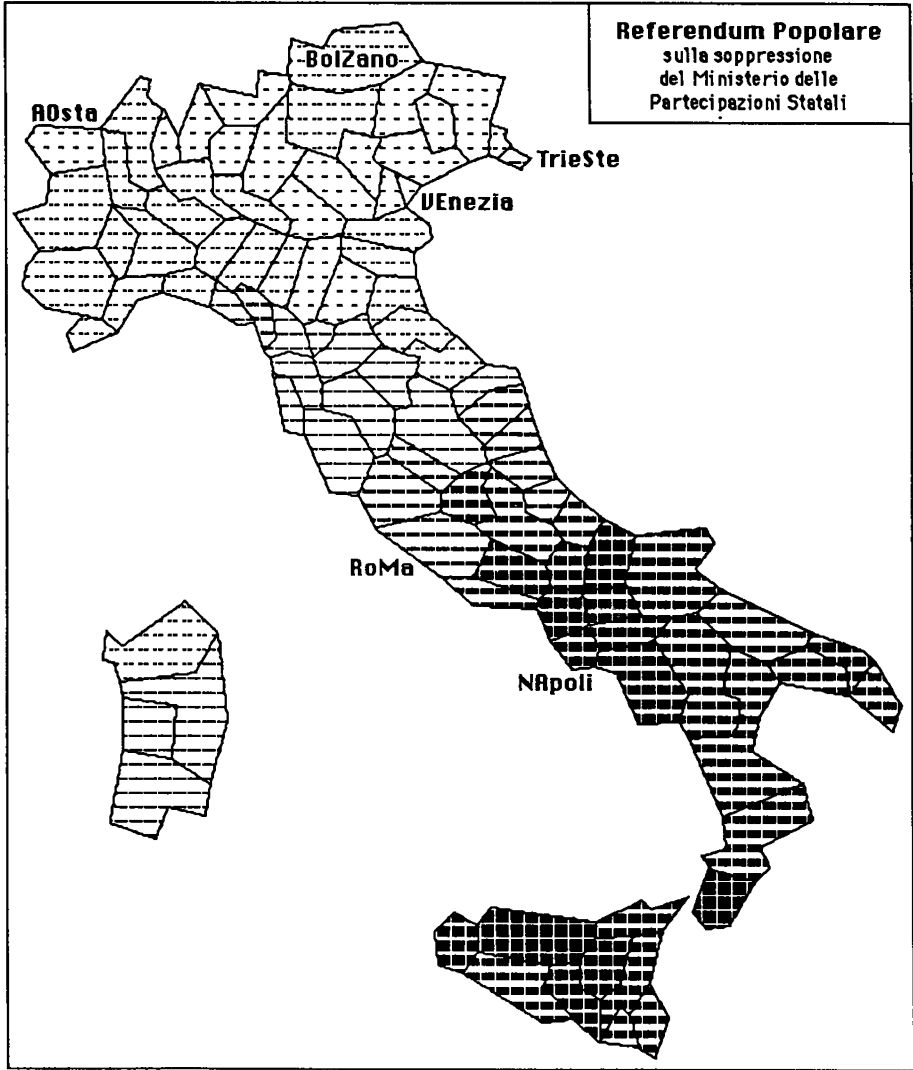

comparer avec un autre croisement: celui entre  $\%rfN$  et  $\%\pi rfn$  ( $\pi$ : *stupefacenti e sostanze psicotrope*), qui illustre le §1.3.2.

Restent  $\{\%ArfN \ \%érfN \ \%\pi rfn\}$ : des trois,  $\pi rfn$  est l'attitude de vote qui a été adoptée par le plus d'électeurs, et dont le profil géographique est le plus original; c'est aussi celle dont le thème - stupéfiants et psychotropes - préoccupe l'étranger autant que l'Italie.

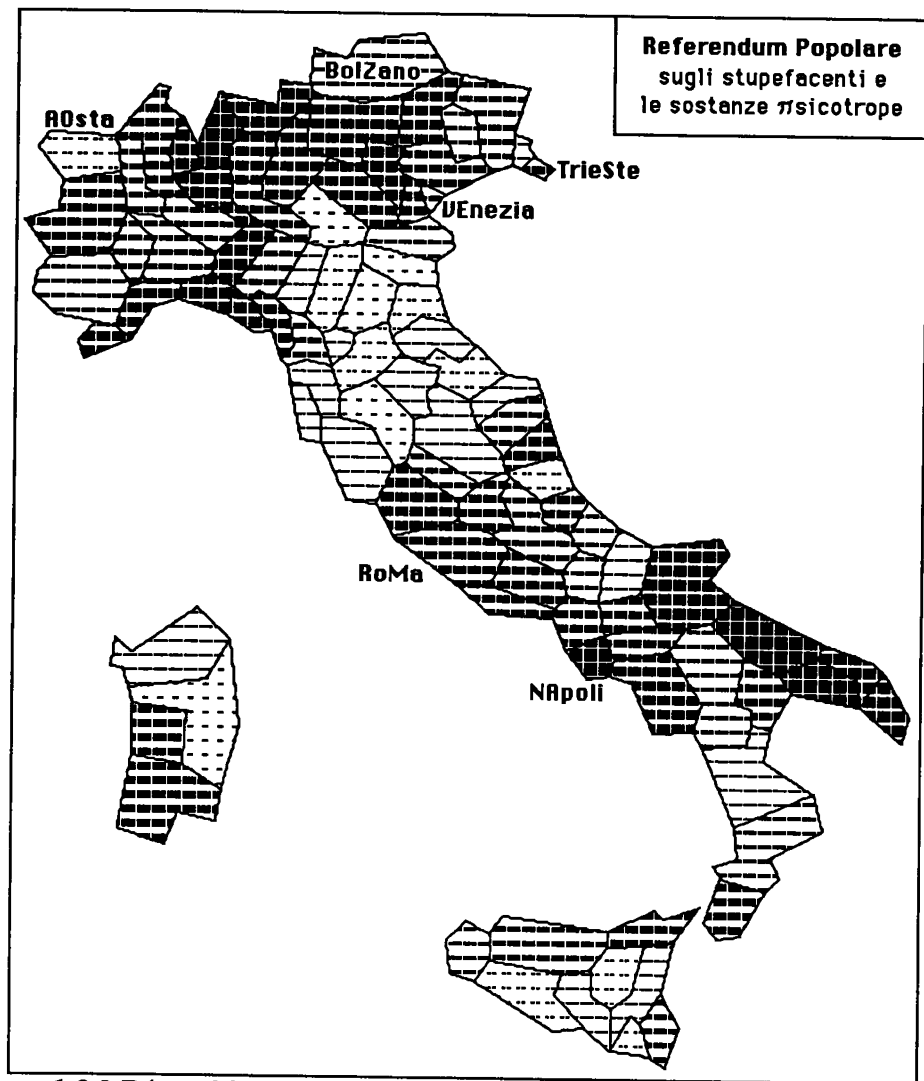

### 1.3.2 Répartition des 'Non' au référendum ( $\pi$ )

La répartition des zones où le taux de 'Non' est élevé - zones couvertes de trames foncées - est complexe; mais peut être approximativement décrite en termes de régions (subdivisions territoriales du pays comprenant plusieurs provinces). Au Nord, on remarque des trames foncées sur la Vénétie (Venise), la Lombardie (Milan) et la Ligurie (Gènes). Une zone claire se trouve à la jonction du Nord de l'Italie centrale avec l'Italie du Nord: Émilie-Romagne,

Toscane, Marches, Ombrie. Le Latium (Rome) et la Campanie (Naples) sont assez fongés; mais le maximum est dans les Pouilles (Bari: côte Sud de l'Adriatique). La Sardaigne est partagée en deux: le maximum y étant au Sud-Ouest. La Sicile est morcelée; avec des maxima à Messine, puis Syracuse et Palerme.

Nous ne parviendrons pas à expliquer la distribution de  $\% \pi r f N$ , avec ses forts contrastes régionaux. La zone centrale claire (faible taux de 'Non' en Toscane, etc.) comprend des provinces où le PCI a reçu de nombreux suffrages dans les scrutins de 1983 à 1989. Mais il y a d'autres zones claires où le PCI est très faible.

Et il faut souligner que, d'une part, les analyses et CAH rapportées dans la suite n'ont décelé aucune parenté étroite entre  $\pi r f N$  et l'une ou l'autre des diverses tendances politiques qui se sont manifestées dans les autres scrutins nationaux, de 1983 à 1989; ce qui interdit toute explication simple en termes de partis et de mouvements; et que, d'autre part, les commentaires publiés par les journaux, lors du referendum, étant fondés sur une cartographie par régions, voire par zones, et sur quelques résultats locaux, n'ont pas embrassé la complexité de la distribution géographique de  $\pi r f N$ ; ce qui justifie que nous en soumettions la carte aux experts.

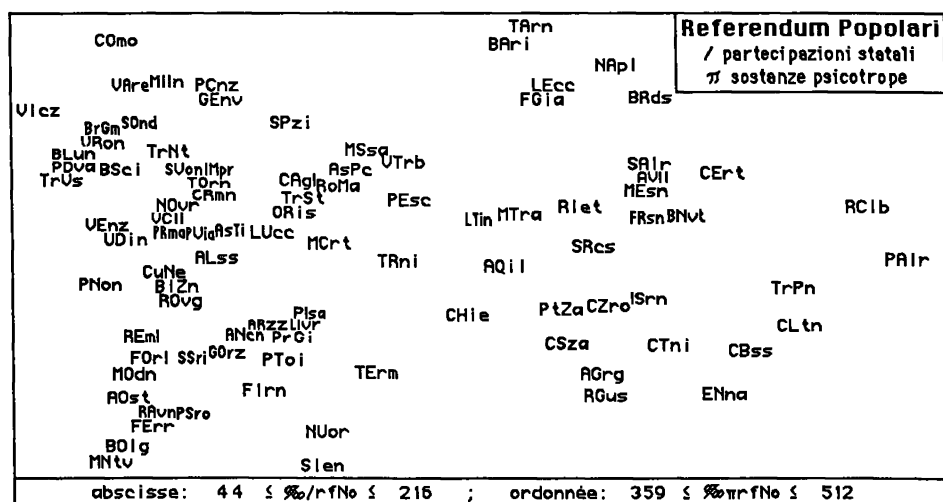

Le croisement entre  $\% / r f N$  et  $\% \pi r f N$  confirme qu'il n'y a aucune parenté, même complexe, entre les profils géographiques de ces deux attitudes aux référendums; l'étalement des points a permis de marquer chaque *provincia* par son sigle.



### 1.3.3 Répartition générale des suffrages exprimés aux référendums

D'après les suffrages exprimés à l'ensemble des 8 référendums, on a fait une CAH des 95 *province*; et reporté sur la carte une partition en 10 classes.

Comme il y a, entre les votes sur les 5 thèmes {P  $\mu$  / S T}, une forte redondance de fait, la CAH est dominée par la distinction en deux branches, Nord et Sud, déjà vue sur la carte de %/rfN; les subdivisions de ces branches sont déterminées, principalement, par le référendum ( $\pi$ ): c'est pourquoi nous ne publions pas cette carte, où on ne voit pas d'autre distinction claire que celles présentées par les cartes de %/rfN et % $\pi$ rfN

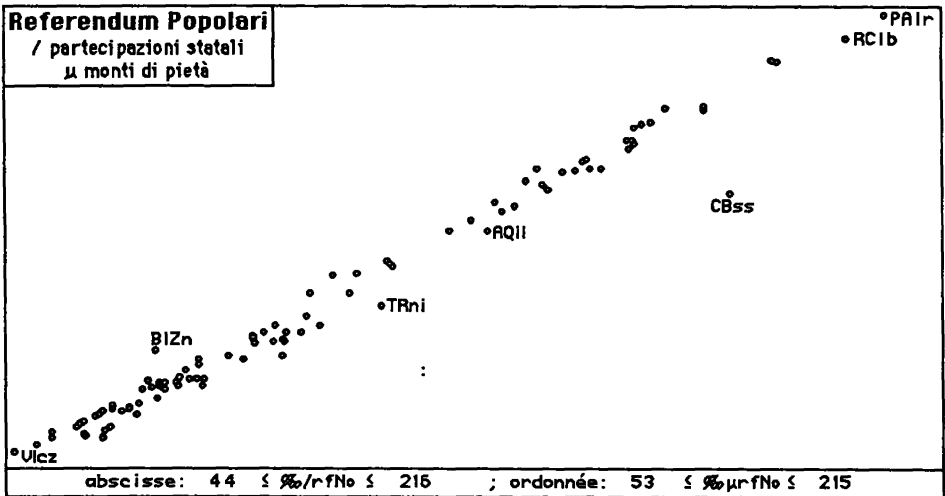

*N.B. Le graphique ci-dessus se rapporte au §1.3.1.*

## 2 Analyse simultanée des suffrages exprimés aux référendums de 1993 et à quatre scrutins nationaux de 1983 à 1989

### 2.0 Rappel: le tableau des quatre scrutins de 1983 à 1989

L'article [POLITIQUE ITALIE] est fondé sur tableau 95  $\times$  51, croisant l'ensemble I des 95 *province* avec un ensemble Jv de 51 attitudes de vote à quatre scrutins.

Mais, d'une part, Jv comprend, outre les suffrages exprimés en faveur de diverses listes, les attitudes {ASTt = Abstention, BIAAt = Blanc, NULt} afférentes aux mêmes scrutins (le caractère t du sigle indiquant l'année). D'autre part, sont cumulés, à chaque scrutin, sous le sigle ALTt (altri = autres), les suffrages accordés à des listes à audience locale ou recueillant peu de voix.

Quant aux *province*, AOsta et BolZano, se distinguent par des taux élevés de ALTt. Dans l'analyse principale des quatre scrutins, sont donc en supplément les 4 colonnes {ALTt} et les deux lignes {AOst BIzn}.

## 2.1 Choix d'un tableau pour confronter référe'dums et autres scrutins

Notre but est de déceler des parentés entre suffrages exprimés aux référe'dums de 1993 et suffrages exprimés dans 4 scrutins antérieurs: soit, d'une part, les 16 attitudes {xrfS xrfN}; d'autre part, 36 attitudes, non compris {ASTt BIAt NULt} ni {ALTt}. De même que les colonnes {ALTt} des listes à audience locale, sont mis en supplément les lignes {AOst BIzn} des deux province où ces listes ont le plus grand poids.

## 2.2 Analyse factorielle

52 attitudes : avec {rfS rfN} ; sans {AST ALT}

```

trace : 4.743e-2
rang : 1 2 3 4 5 6 7 8 9 10
lambda : 196 135 54 18 17 11 7 6 5 4 e-4
taux : 4143 2836 1132 388 354 234 144 120 112 84 e-4
cumul : 4143 6979 8111 8499 8853 9087 9232 9352 9464 9548 e-4

```

Quant à l'ordre de grandeur des valeurs propres et à la disposition des attitudes de vote, les résultats concordent avec ceux obtenus précédemment, dans [POLITIQUEITALIE], sans les référe'dums.

SIGJ	QLT	PDS	INR	F 1	CO2	CTR	F 2	CO2	CTR	F 3	CO2	CTR	F 4	CO2	CTR
VRD9	756	3	6	-64	44	1	-134	189	4	126	167	9	-92	89	14
ARCO	860	2	4	-77	64	1	-159	271	4	170	306	11	-96	98	10
πrfN	875	37	7	15	23	0	-54	319	8	35	129	8	-35	135	26

La lecture du listage signale que les {xrfS xrfN}, n'apportent pas, à l'analyse, de contributions en proportion avec leurs masses.

Considérons le dipole {xrfS xrfN} = {Oui Non}, afférent à un référe'dum (x): le point 'Non', le plus léger, est aussi le plus excentrique et apporte à l'inertie totale du nuage N(J) une contribution, INR, plus forte que celle du 'Oui'. Mais on a  $INR(N+S) < PDS(N+S)$ , i.e.: la somme des contributions des deux modalités à l'Inertie a, relativement à l'ensemble du nuage, une moindre importance que la somme des poids.

On retrouve ici ce que nous avons noté dès le §1.0 (à la vérité, parce que la présente analyse nous l'avait signalé...): les attitudes de vote aux référe'dums offrent, dans leur profil géographique, sur l'ensemble des province, des contrastes de moindre amplitude que ceux qui affectent les élections de représentants aux assemblées.

On a dit au §1.3.2 que le profil géographique de πrfN ne manifeste de parenté nette avec aucune tendance politique; toutefois les corrélations avec les axes {2 3 4} suggèrent un rapprochement avec les écologistes: 'Verts' et 'Arc-en-ciel'. Nous y reviendrons au §3.

Sur l'interprétation des facteurs, des résultats analogues à ceux issus de la présente analyse, mais plus complets, seront présentés au §3.2, avec des graphiques; ici, nous ne considérerons en détail que la partition des attitudes de vote en 11 classes, définie par les 10 nœuds les plus hauts de la CAH fondée sur l'ensemble des facteurs. Et nous remettons au §3.4 la considération de l'ensemble I des *province*.

c	Partition en 11 classes : Sigles des attitudes de la classe c									
PCI70	PCI9	PCI7	PCI3	PCI4						
RDV89	RAD4	RAD3	RAD7	DPR9	DPR7	DPR4	DPR3	VRD7	ARCO	VRD9
PLI74	PLI7	PLI3								
PLR91	PLR4	PLR9	PRI7	PRI3	(PLR = liste comuni PLI+PRI)					
93	érfN	ArfN								
PSI80	PSI3	PSI4	PSI7	PSI9						
rfs92	πrfN	πrfS	érfs	Prfs	μrfS	/rfS	SrfS	Trfs	Arfs	
DC88	DC7	DC3	DC9	DC4						
PSD82	PSD3	PSD4	PSD9	PSD7						
MSI87	MSI9	MSI7	MSI4	MSI3						
rfN81	TrfN	PrfN	μrfN	/rfN	SrfN					

### 2.3 Classification des attitudes de vote

Dans l'interprétation de la CAH, on a pu désigner la plupart des classes de la partition retenue par un sigle qui en évoque le contenu: e.g. PCI70, pour la classe j70 des votes communistes.

Les blocs j70, {PCI<sub>t</sub>: Partito Comunista Italiano} et j88, {DC<sub>t</sub>: Democrazia Cristiana} sont bien détachés de tout le reste de J.

S'agrègent à un bas niveau, dans j89, {RAD<sub>t</sub>: Partito Radicale; DPR<sub>t</sub>: Democrazia Proletaria; VRD<sub>t</sub>: écologistes}, auxquels s'adjoint j74, {PLI<sub>t</sub>: Partito Liberale Italiano; PRI: Partito Repubblicano Italiano}; sans que de telles affinités géographiques on puisse inférer une similitude de doctrine.

Le bloc j81 des 5 xrfN, {PrfN μrfN /rfN SrfN TrfN}, qui culminent dans le Sud, s'agrègent à j87, {MSI<sub>t</sub>: Movimento Social Italiano}; et ensuite à j82, {PSD<sub>t</sub>: Partito Socialista Democratico}.

Avec j80, {PSI<sub>t</sub>: Partito Socialista Italiano}, vont deux 'Non', {érfN ArfN}, déjà distingués par la CAH du §1.2.

Reste la classe rfS, j92, qui contient l'ensemble {xrfS} des 8 attitudes de 'Oui', auxquelles s'agrègent πrfN, le 'Non' au sujet des stupéfiants et psychotropes. Il s'agit des points les plus lourds, qui se projettent au voisinage du centre de gravité.

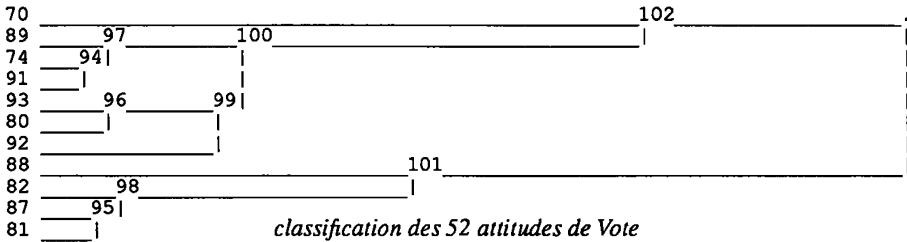

### 3 Analyse simultanée des suffrages exprimés et des abstentions aux référendums de 1993 et à quatre scrutins nationaux de 1983 à 1989

#### 3.1 Choix du tableau analysé

En considérant les résultats du §2, on s'interroge sur la place dévolue aux xrfS: ces 8 attitudes 'Oui' représentent, à elles seules, plus de la moitié des suffrages recensés pour l'ensemble des scrutins. Or il s'agit surtout de fortes majorités au profil géographique relativement plat ( $\pi$ rfS faisant seul une nette exception). Il semble donc préférable de restreindre le poids des xrfS en ne conservant en principal que { $\pi$ rfS /rfS}: le premier, comme atypique; le second, au contraire, comme représentant une classe très peu dispersée de 5 {xrfS}.

D'autre part, la prédominance de  $\pi$ rfS au Sud nous rappelle que, dans [POLITIQUE ITALIE], le Sud (Sardaigne comprise toutefois) est apparu comme marqué par des taux élevés d'abstention: ceci suggère de mettre en principal, avec les 4 colonnes {ABSt}, afférentes aux scrutins de 1983 à 1989, une colonne rf/A, recensant les abstentions au référendum typique (/). Ainsi on aura pour (/) les trois colonnes {/rfS /rfN rf/A} (les votes Blancs et Nuls manquant seuls). Au total, le tableau analysé comprend 51 colonnes principales.

#### 3.2 Analyse factorielle

Nous rapportons d'abord, -comme au §2.2, des faits notés sur le listage; mais, de plus, nous passerons ensuite aux graphiques plans.

51 attitudes de vote : avec AST et rfN (sans rfS)

trace : 9.390e-2

rang	1	2	3	4	5	6	7	8	9	10
lambda	459	211	84	55	25	20	16	10	8	7 e-4
taux	4884	2248	895	589	264	210	167	109	84	75 e-4
cumul	4884	7132	8027	8617	8881	9091	9257	9366	9450	9525 e-4

Avec les attitudes {ABSt} et de rf/A (abstentions), dont le profil géographique est marqué par de forts contrastes, la trace et l'ordre de grandeur des premières valeurs propres sont doublés relativement au §2.2.

Comme au §2.2, on remarque que les modalités {xrfN} de 'Non' aux

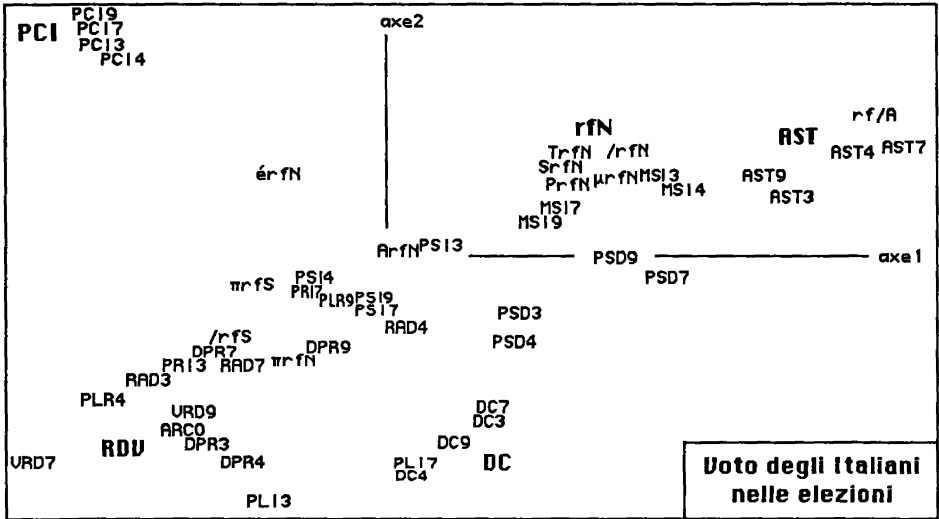

référendums apportent des contributions à l'inertie, INR, faibles, relativement à leur poids, PDS. Seule entre les modalités des référendums, rf/A se signale par un rapport supérieur à un:  $INR/PDS = 95/39 \approx 2,4$ ; et rf/A est avec les autres abstentions (cf. infra).

SIGJ	QLT PDS INR			F 1 CO2 CTR			F 2 CO2 CTR			F 3 CO2 CTR			F 4 CO2 CTR		
VRD9	878	5	6	-145	153	3	-178	230	6	22	4	0	-99	72	5
ARCO	942	3	4	-151	163	2	-196	275	5	44	13	1	-171	208	10
πrfN	901	63	15	-73	195	8	-120	524	33	30	32	5	-38	52	9

Mieux encore qu'au §2.2, le listage montre une orientation de πrfN vers les écologistes: {VRDt, ARCO}, 'Verts' et 'Arc-en-ciel'. Il ne s'agit pas, selon toute vraisemblance, des mêmes électeurs; mais, de même que l'analyse des scrutins français a reconnu des zones de crise, où *Parti Communiste* et *Front National* sont forts simultanément, de même, en Italie, le souci de l'environnement pourrait coexister avec le refus de l'abrogation de certains mesures pénales.

Toutefois, πrfN n'est pas, lui-même, proche des points {VRDt ARCO}: sur le tableau des facteurs, comme sur le graphique du plan (1, 2), on voit qu'il est seulement situé dans la même direction que {VRDt ARCO}, à partir du centre du nuage; et assez proche de celui-ci.

Tout dépend donc de la précision avec laquelle est fixé ce centre: dont la place, relativement aux suffrages exprimés, varie selon que les abstentions sont prises en compte (§3), ou non (§2).

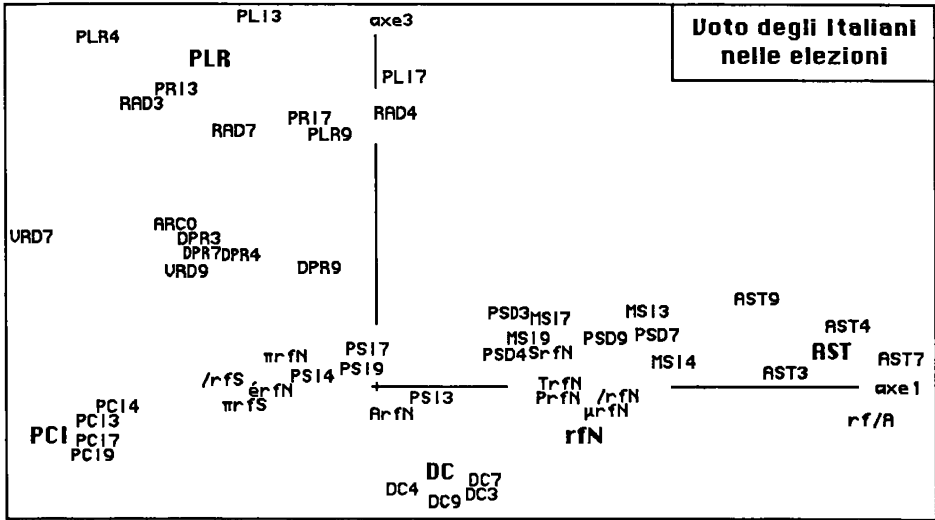

Afin de laisser le lecteur juge de ce que vaut le rapprochement considéré ici, nous publions (à la fin du présent travail) la carte de %ARCO pour les élections de 1989 au Parlement Européen.

Les plans (1, 2) et (1, 3) sont publiés avec le nuage N(J) des attitudes de vote, complété de sigles, {AST PCI DC RDV...} qui anticipent sur la classification de J, objet du §3.3; au §3.4, les ensembles Iq et Jq (centres des classes de I et J) sont présentés avec les trames choisies pour la carte.

À l'extrémité (F1>0) de l'axe 1, se détachent les 5 modalités d'abstention, suivies de MSI et de 5 des rfN {/rfN μrfN TrfN PrfN SrfN}.

S'y opposent, sur (F1<0), d'une part, les 4 {PCI}; isolées dans le quadrant (F1<0; F2>0); d'autre part, dans le quadrant (F1<0; F2<0) la pointe d'une branche RDV, où l'on trouve VRD (verts) DPR et RAD. La *Democrazia Cristiana*, DC, est sur (F2<0); elle s'écarte peu de l'origine sur l'axe 1, du côté (F1>0).

Dans le plan (1, 3) se détache, vers (F3>0), le group PLR, {PLI PRI RAD}; auquel s'oppose DC, sur (F3<0), mais proche de l'origine.

**3.3 Classification des attitudes de vote, abstentions comprises**

Comme au §2.3, les subdivisions sont, pour la plupart, désignées par un sigle qui en donne le numéro avec le contenu: e.g. DC83 signifie: classe j83, composée des 4 attitudes de vote {DCt}.

Au sommet de la hiérarchie, l'ensemble J se partage en j100 et j98. De j98, la subdivision la plus écartée du centre est AST90; remarquée dans le

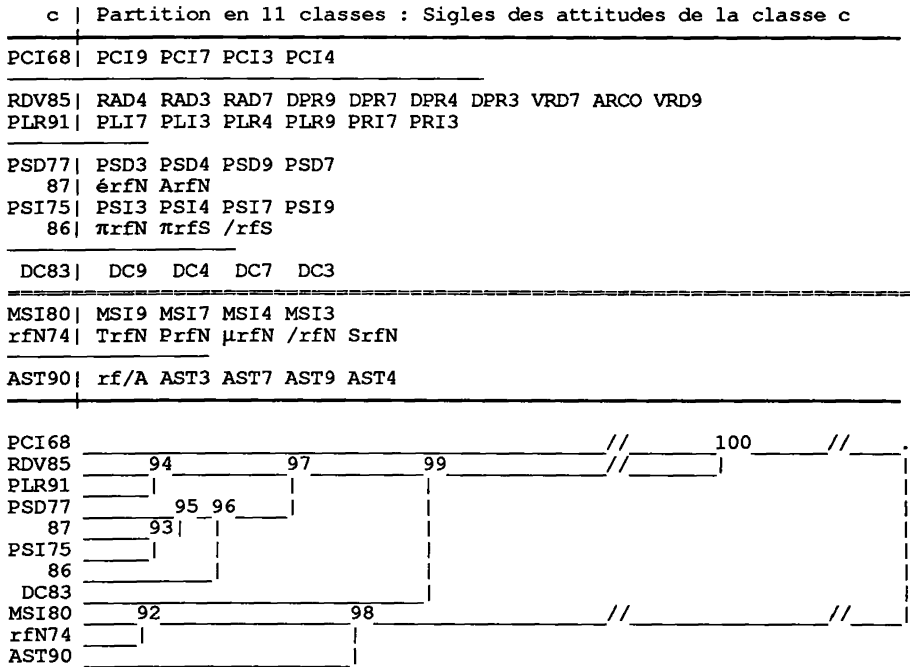

quadrant (F1>0, F2>0); suivent, dans ce même quadrant, MSI80 et rfN74 (les cinq ‘Non’).

Du la branche, j100, se détache PCI68, très à l'écart sur le plan (1, 2).

Reste j99, dont se sépare DC83, vers (F2<0) ainsi que (F3<0); ce que précise le listage FACOR: COR2(j83)=67%; COR3(j83)=23%.

Enfin, la branche j97 comprend j94={RDV PLR} et j96; où avec {PSD PSI} sont toutes les attitudes de vote aux référendums autres que rf/A et les ‘Non’ de rfN74. Ainsi, se trouvent agrégés, au sein de la subdivision j86, les profils {πrfN πrfS}, afférents à des attitudes opposées, mais tout deux relativement proches de l'origine, du fait de leur contraste géographique relativement faible.

Relativement à la CAH du §2.3, on note, outre la constance des subdivisions inférieures afférentes à l'un ou l'autre des partis, la stabilité de certaines associations: {RDV PLR} (vue déjà dans [POLITIQUE ITALIE]), {MSI rfN}. La DC, toujours bien distinguée, n'a pas de place constante dans la hiérarchie; de même PSD, qui au §2.3 est avec MSI, se trouve avec PSD au §3.3. L'introduction des ASTenuti, a créé la branche j98, associée au Sud du pays.

### 3.4 Classification des province

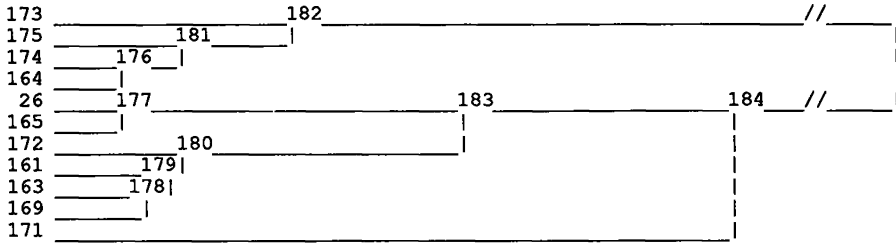

c	Partition en 11 classes : Sigles des province de la classe c													
173	AGrg	ENna	CLtn	CZro	RClb	CSza	SRcs	AVll	ISrn	CBss	BNvt	j86-	AST+++++	
175	TrPn	Palr	CTni	Napl							rFN+	MSI++	AST++++	
174	MEsn	CErt	LEcc	SAlr	BAri	BRds	RIet	LTin	RGus	FGia	TArn	MSI++	rFN+	
164	ORis	MTra	FRsn	PtZa	AQil	CHie	NUor	TErm	PEsc	SSri	CAGl	PLR--	AST+	
26	CuNe							PCI--	PLR+++	DC+				
165	COmo	BSci	TrNt	Vicz	TrVs	VRon	BrGm	PDva	j86+	DC+++		AST--		
172	GEnv	TOrn	MILn					RDV++	PLR++	DC-				
161	TrSt	RoMa		≈CdG								MSI++		
163	BLun	SOnd	PNon	UDin	NOvr	IMpr	AsTi	VAre	PSD++	PSI+				
169	MCrt	VIrb	AsPc	LUcc	GORz	PCnz	CRmn	ROvg	MNtv	VENz	MSsa	SPzi	ANcn	PRma
		SVon	VCll	PVia	ALss			PCI++						AST--
171	SIen	LLvr	PToi	FIrn	GRst	TRni	PIsa	PSro	ARzz	PrGi	RAvn	FOrl	FErr	BOLg
		MOdn	REml					PCI+++++		DC-				AST--

Au sommet de la hiérarchie, se séparent deux branches: i184 et i182; toutes les subdivisions de celle-ci sont caractérisées par l'abstention ou par le 'Non' aux référendums.

Sur la carte, i182 recouvre d'une part la Sicile ainsi que la Sardaigne; d'autre part, une région d'un seul tenant, séparée du Nord par une ligne, orientée du Sud-Ouest au Nord-Est, et qui coupe la péninsule en passant au sud de RoMa.

Dans i182, on distingue les subdivisions: i173, taux maximum d'abstention; i175, fort taux d'abstentions et nombreux 'Non' aux cinq référendums apparentés; i174, 'Non'; i164, abstentions assez nombreuses. Quant aux partis, seul se signale positivement le MSI, dans i175 et i174; le PLR étant mentionné en négatif pour i164 (classe qui comprend, notamment, toute la Sardaigne).



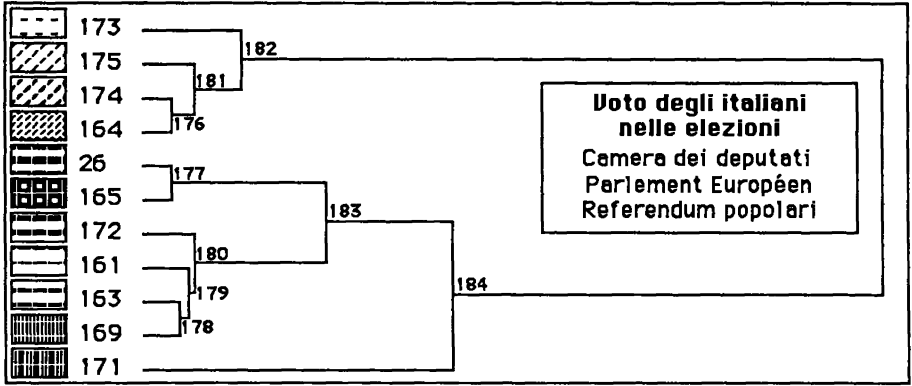

De la branche i184, se détache la zone i171, où a régné le PCI.

Sur la carte, cette zone est d'un seul tenant; et la bordent, comme une frange, les *province* de i169, signalée également pour des taux élevés de PCI.

Des *province* de i169, seule GORIZIA (aux confins de l'Italie et de la Croatie,) est isolée du reste de la réunion {i171 i169}.

On doit toutefois noter que la CAH n'a pas agrégé ces deux subdivisions; i169 étant dans i180, avec d'autres subdivisions caractérisées par des tendances politiques diverses.

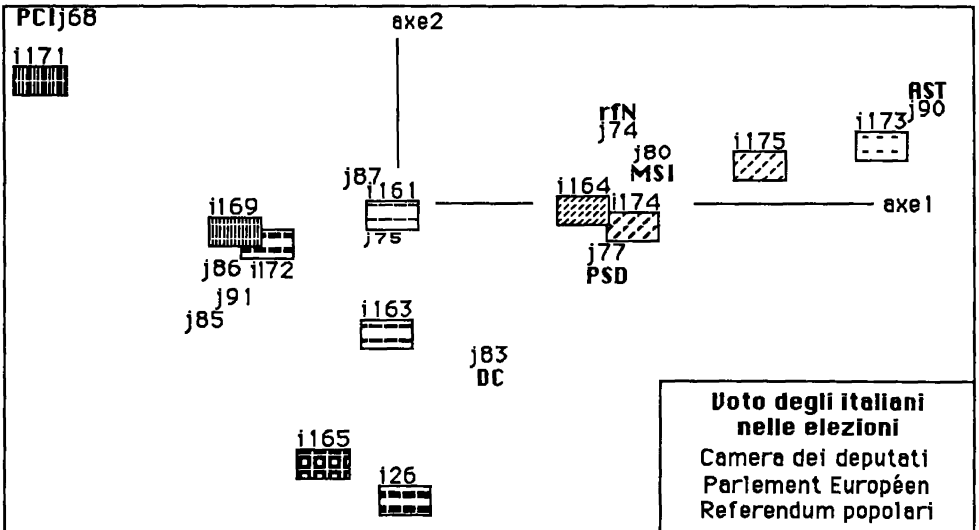

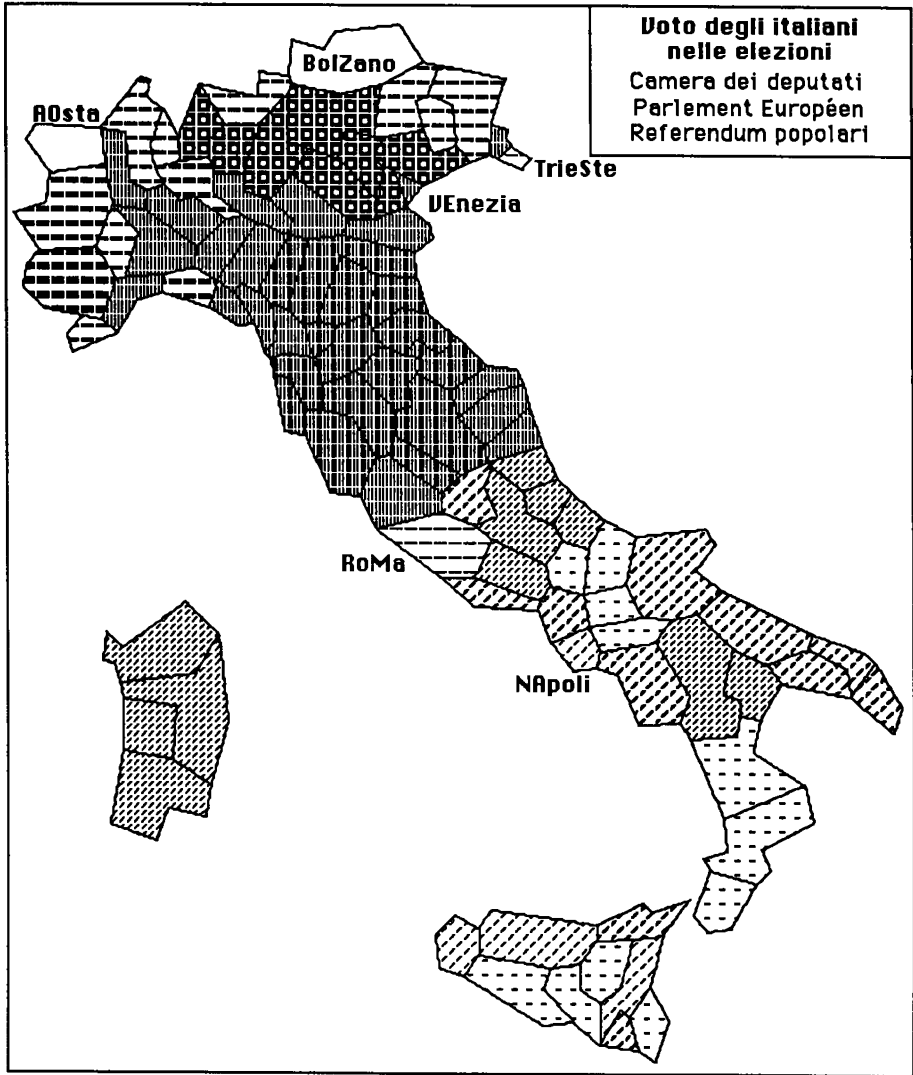

Enfin, Dans le Nord, i165 dessine une région connexe, caractérisée par des votes nombreux pour la DC, de 1983 à 1989.

La *provincia* de CuNeo, i26, est attachée à i165; car, bien que caractérisée par un taux élevé de PLR, cette *provincia* a eu aussi des taux élevés de DC. Dans la précédente étude, CuNeo constituait déjà une classe de la partition retenue



**N.B.** Ainsi qu'on l'a annoncé au §3.2, la carte ci-dessus, afférente au mouvement écologiste *arcobaleno* (arc-en-ciel) est proposée pour offrir un terme de comparaison avec l'attitude  $\pi$ fN: vote Non au referendum  $\pi$ , ( $\pi$  = *stupefacenti e sostanze psicotrope*): i.e. refus de l'abrogation de certaines mesures pénales relatives aux stupéfiants et psychotropes; attitude dont la carte des pourcentages illustre le §1.3.2.

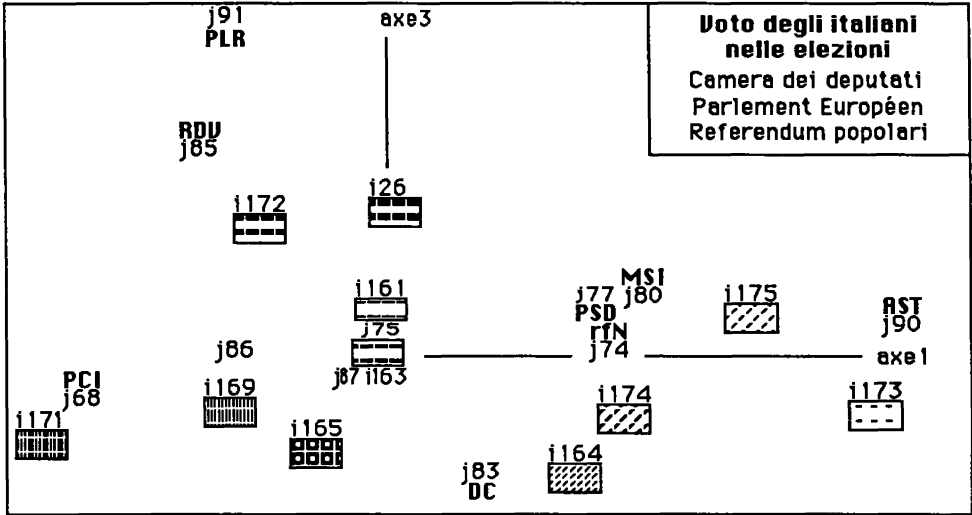

ci-dessus: dans le plan (1, 3), les ensembles Jq (centres des classes de J, attitudes de vote); et Iq (centres des classes de I, *province*; présentés avec les trames choisies pour la carte).

#### 4 Perspectives et conclusion

Relativement à la carte du §4 de l'article antérieur [POLITIQUE ITALIE], l'adjonction des référendums nous paraît avoir eu pour effet d'augmenter, sur le terrain, la cohésion des classes de *province*; tout en supprimant la mention DC, comme caractéristique de subdivisions du Sud.

Reste à découvrir le tableau nouveau de la vie politique Italienne, d'après les scrutins postérieurs au référendums. Ce que nous nous reservons de faire dès que des données parfaitement colligées seront publiées.

#### Références bibliographiques

[STAT. CART.] : J.-P. & F. BENZÉCRI : "État des recherches sur la cartographie automatique"; in *CAD*, Vol.XIV, n°4, pp.449-466; (1989).

[POLITIQUE ITALIE] : M. MARAVALLE : "Géographie politique de l'Italie d'après les votes à quatre scrutins nationaux de 1983 à 1989"; in *CAD*, Vol.XV, n°2, pp.191-208; (1990).

[FLUX INTERDÉP.] : A. AÏT HAMLAT : "Flux interdépartementaux de prestations d'une entreprise"; in *CAD*, Vol.XV, n°2, pp.239-250; (1990).

[PRIX TERRES] : J. TCHOUANKAM : "Variation du prix des terres agricoles en France, par départements de 1972 à 1989"; in *CAD*, Vol.XVI, n°3, pp.261-272; (1991).

[CARTE. DIGIT.] : J.-P. & F. BENZÉCRI, M.-M. THOMASSIN : "Utilisation par le logiciel MacSAIF de fonds de carte créés par divers logiciels"; in *CAD*, Vol.XVI, n°3, pp.333-340; (1991).

[MARTINIQUE FLUX] : M. OUASSOU, M.-M. THOMASSIN : "Flux de population à la Martinique entre 1975 et 1982"; in *CAD*, Vol.XVI, n°3, pp.361-370; (1991).

[SALAIRES DÉP.] : J. TCHOUANKAM : "Variation des salaires du secteur privé dans les départements français de 1976 à 1987"; in *CAD*, Vol.XVII, n°2, pp.203-240; (1992).

[POLITIQUE FRANCE] : A. & L. ALAWIEH : "Géographie politique de LA FRANCE d'après les votes à cinq scrutins nationaux de 1981 à 1992"; in *CAD*, Vol.XVIII, n°3, pp.297-320; (1993).

[POLITIQUE FRANCE 2] : A. & L. ALAWIEH : "Géographie politique de LA FRANCE d'après les votes à six scrutins nationaux de 1981 à 1994"; in *CAD*, Vol.XIX, n°3, pp.259-282; (1994).